

PRZETWORNIK POMIAROWY SIŁY FT- 5366

Przetwornik siły przeznaczony do pomiaru sił rozciągających i ściskających oraz sił przemiennych rozciąganie/ściskanie. W szczególności przetwornik może być stosowany w urządzeniach wagowych, jak również może stanowić cięga pomiarowe sił. Przetwornik działa na zasadzie pomiaru odkształcenia sprężystego elementu pomiarowego pod wpływem przyłożonej siły. Odkształcenie elementu pomiarowego powoduje zmianę rezystancji w układzie tensometrycznym, przekształcaną w układzie elektronicznym wbudowanego wzmacniacza na sygnał wyjściowy, proporcjonalny do przyłożonej siły. Zmiany temperatury otoczenia kompensowane są w układzie elektrycznym przetwornika. Po wzorcowaniu u producenta, przetwornik otrzymuje świadectwo odbioru technicznego i kartę gwarancyjną

DANE TECHNICZNE

Materiał przetwornika	stal nierdzewna 1.4057
Przebieżność pomiarowa	1,25 x zakres pomiarowy
Przebieżność wytrzymałościowa	2,5 x zakres pomiarowy
Klasa dokładności (wg PN-EN ISO 7500-1) :	
- siły ściskające lub rozciągające	0,5 %
- siły przemiennie ściskanie / rozciąganie	1 % (0,5 % - wyk. specjalne)
Tolerancja zera	1 %
Niestabilność temperat. zera i czułości	0,005 %/K
Napięcie zasilania	24 V DC ± 25 %
Sygnał wyjściowy: prądowy	4 ± 20 mA
napięciowy	0 ± 5 V , 0 ± 10 V
Temperatura otoczenia	-25 ° ± + 45 °C
Stopień ochrony	IP 56
Kabel wyjściowy (standard)	2 (3) x 0,34 mm ² ek
Przyłącze kabla	ZKP, ZKK, DL (dławnica)
Długość kabla	wg zamówienia; 3 m standard
Wyposażenie dodatkowe	główka naciskowa

ZAKRESY POMIAROWE / kN /

M	
0 ÷ 20	0 ÷ 32
0 ÷ 25	
H	
0 ÷ 40	0 ÷ 160
0 ÷ 50	0 ÷ 200
0 ÷ 60	0 ÷ 250
0 ÷ 80	
0 ÷ 100 ₇	
0 ÷ 125	
S	

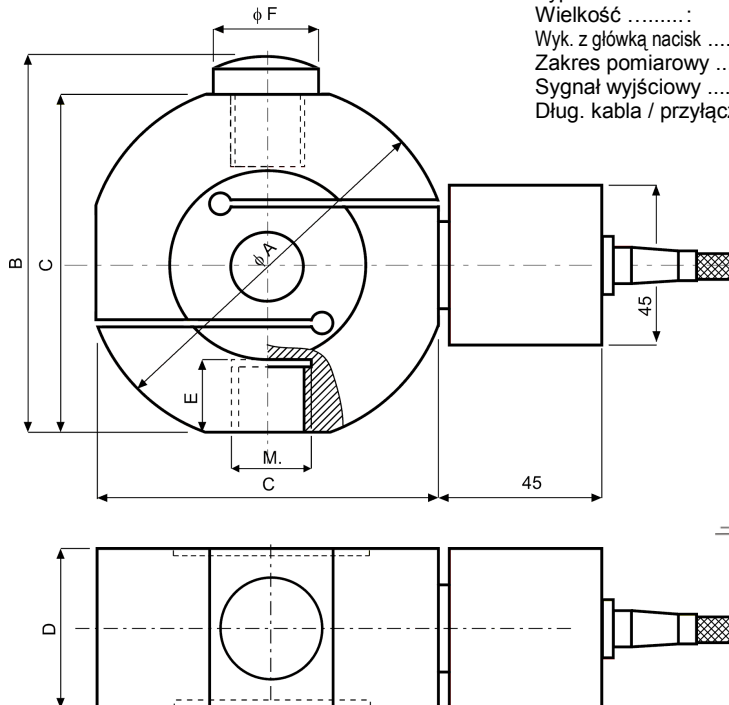

Wiel.	WYMIARY / mm /						Gniazdo
	A	B	C	D	E	F	
M	100	100	92	45	20	28	M20x1,5
H	120	122	110	60	30	40	M30x2
S	140	145	130	100	35	45	M36x2

PODŁĄCZENIE

wyj. prądowe

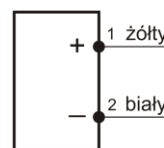

wyj. napięciowe



OBCIĄŻENIE

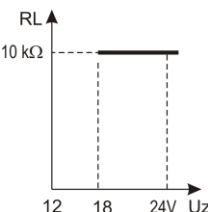
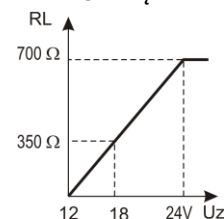

PRZYKŁAD OZNACZENIA

FT- 5366 M / GN / 20 kN / 4÷20 mA / 5 m / ZKP

Typ	
Wielkość	
Wyk. z główką nacisk	
Zakres pomiarowy	
Sygnał wyjściowy	
Dług. kabla / przyłącze kabla	

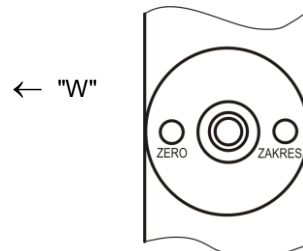

ZŁĄCZE KABLOWE

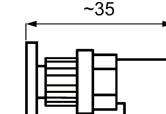
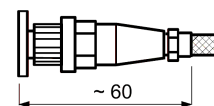

DUKUMENTACJA TECHNICZNO – RUCHOWA
PRZETWORNIK SIŁY FT-5366

1. Zakres stosowania

Podstawowym zastosowaniem przetwornika jest pomiar sił ściskających i rozciągających oraz sił przemiennych przenoszonych poprzez sferyczną główkę naciskową lub gniazda gwintowane

2. Budowa

Tensometryczny przetwornik siły działa na zasadzie pomiaru odkształcenia sprężystego elementu pomiarowego pod wpływem przyłożonej siły przy pomocy mostka tensometrycznego. Sygnał pomiarowy z mostka przetwarzany jest w wbudowanym wzmacniaczu pomiarowym na standardowy sygnał prądowy wyprowadzony przez kabel do zewnętrznego miernika.

3. Parametry techniczne

- wg karty katalogowej

4. Obsługa

- 4.1 Zainstalować przetwornik w miejscu pomiaru zapewniając osiowe obciążenie czujnika
- 4.2 Podłączyć kabel do zewnętrznego miernika
- 4.3 Wskazania miernika winny być 00.0, w przypadku innych wskazań skorygować potencjometrem dostępnym przez otwór po odkręceniu korka ZERO / widok „W” /
Uwaga – zmiana nastawy potencjometrem ZAKRES zmienia nastawy kalibracji i wzorcowania przetwornika
- 4.4 Zadać obciążenie pomiarowe
- 4.5 Wykonać pomiary

5. Warunki użytkowania

- 5.1 Przetwornik instalować zapewniając osiowe działanie siły mierzonej.
- 5.2 Przy dobieraniu zakresu pomiarowego należy uwzględnić charakter obciążenia przetwornika wg zasad wytrzymałości zmęczeniowej.
Zalecenia: obciążenie statyczne - 100 % ,
obciążenie dynamiczne i pulsacyjne - 67 %
zakresu pomiarowego
- 5.3 Przy obciążeniach dynamicznych (np. szarpnięcia) zwracać uwagę aby maksymalna chwilowa wartość siły nie przekraczała 120 % zakresu pomiarowego. Przekroczenie tej wartości może spowodować pogorszenie własności metrologicznych a przekroczenie wartości 200 % zakresu pomiarowego może spowodować nienaprawialne uszkodzenie przetwornika.
- 5.4 Pomiary wykonywać w stabilnych warunkach termicznych, bez silnych pól elektromagnetycznych
- 5.5 Utrzymywać przetwornik w dobrym wizualnie stanie technicznym

6. Warunki gwarancji

Producent udziela gwarancji na okres 12 miesięcy użytkowania wyrobu.

Gwarancja nie są objęte uszkodzenia wyrobu powstałe w wyniku niewłaściwego, niezgodnego z DTR użytkowania i konserwacji lub dokonywania napraw przez osoby nieupoważnione oraz uszkodzenia wyrobu na skutek błędnego podłączenia kabla do urządzenia zewnętrznego.

Producent nie ponosi odpowiedzialności za błędy, uszkodzenia i awarie spowodowane nieprawidłowym doborem urządzeń lub wadliwym montażem

7. Uwaga

Niniejsza DTR stanowi integralną całość z karta katalogową przetwornika